

Technický list

Kruhové tvarovky s těsněním

OK-Rozbočka symetrická 60°

OK-RY.60.d.d

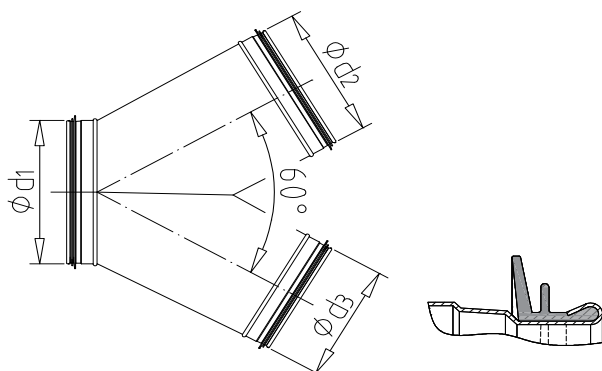

Popis výrobku

Materiál: oboustranně žárově pozinkovaný plech s potlačeným květem

Vyrobena dle EN 12237

Konce osazeny dvoubřítým EPDM těsněním

Třída těsnosti D dle EN 12237

Teplotní odolnost -30°C až +100°C (krátkodobě +/- 20°C)

Nestandardní provedení

Materiál: nerezová ocel V2A nebo V4A

Hygienické provedení

Zesílené provedení

	Hmotnost
OK-RY.60.100.80	0,7
OK-RY.60.100.100	0,8
OK-RY.60.125.100	0,9
OK-RY.60.150.125	1,1
OK-RY.60.160.125	1,3
OK-RY.60.160.160	1,5
OK-RY.60.200.160	1,8
OK-RY.60.200.200	2,2
OK-RY.60.250.200	2,6
OK-RY.60.250.250	3,2
OK-RY.60.315.250	3,8
OK-RY.60.315.315	4,8
OK-RY.60.355.315	6,3
OK-RY.60.355.355	7,1
OK-RY.60.400.355	8,0
OK-RY.60.400.400	9,1
OK-RY.60.450.400	11,6
OK-RY.60.450.450	13,0

Technické změny jsou vyhrazeny bez předchozího upozornění.